

Elektrolýza soli **HIDROLIFE**



INSTALAČNÍ A UŽIVATELSKÁ PŘÍRUČKA

při 3g
soli/l

Přenosný
barevný
displej (TFT)

Dálkové
ovládání
z celého světa

WIFI
a MODBUS

Možnost
upgradu

Samočištění

Mořská voda

1.

Popis

Systém úpravy vody pro bazény.

Úprava vody: Při elektrolyze slané vody dochází k uvolňování chloru ze slané vody s nízkou salinitou. Elektrolytický článek produkuje chlornan sodný (kapalný chlor), od 3 g soli na litr. Chlor ničí bakterie, viry a patogenní látky a oxiduje organické látky přítomné ve vodě. Použitý chlornan sodný se po několika hodinách mění na sůl. Systém centrálně řídí všechny součásti vašeho bazénu a zajišťuje tak účinnou interakci.



Elektronická skříňka



110-230V



Komora

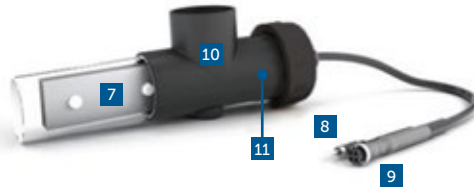

Pol.	Popis výrobku
1.	Elektrolýza
2.	Detektor průtoku RCA
3.	Hlavní připojení 230 V
4.	Spínač ON/OFF
5.	Pojistka pro zařízení a komoru 4 A
6.	Pojistková relé 4 A

Pol.	Popis výrobku
7.	Elektrolytická komora
8.	Detektor průtoku RCA
9.	Konektor komory
10.	Plášť komory
11.	Detektor průtoku/plynu (interní)

2.

Instalace systému

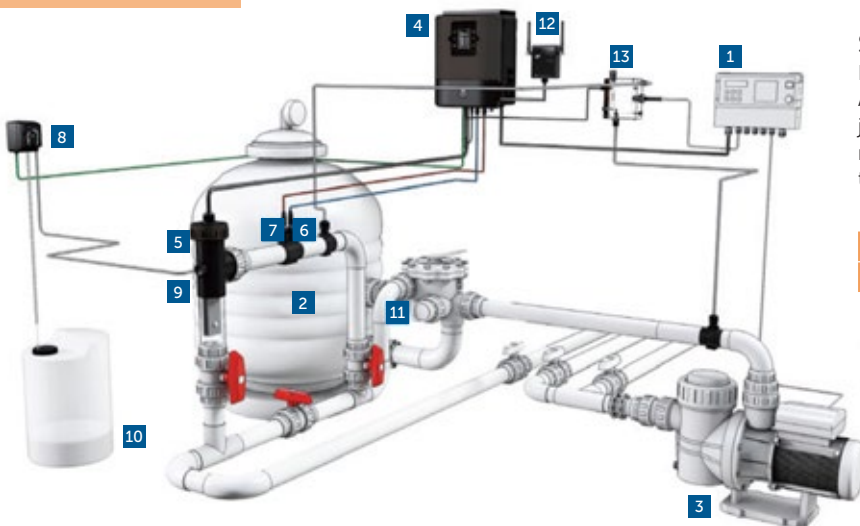

Spotřeba elektrické energie

Pro domácí použití se doporučuje použít jistič 25 A s časovým zpožděním a pro průmyslové použití jistič 40 A s časovým zpožděním. V případě sdílení napájení s jinými zařízeními se prosím obraťte na technika, aby určil správný způsob instalace.

Domácí zařízení		
Výrobek	Max. spotřeba	g Cl ₂ /h
SAL 16	130 W	16

Pol.	Popis výrobku
1.	Časovač filtračního čerpadla*
2.	Filtr sílex / sklo / diatom
3.	Recirkulační čerpadlo
4.	Elektronická skříňka
5.	Elektrolytická komora (vždy ve svislé poloze)
6.	pH sonda (pro modely s regulací pH)
7.	sonda redoX (volitelné - pro modely s regulací redoX)
8.	Dávkovací čerpadlo pro kyselinu (volitelné - pro modely s regulací pH)
9.	Vstříkovač kyseliny (volitelné - pro modely s regulací pH)
10.	Nádoba na kyselinu chlorovodíkovou (volitelné, pro modely s regulací pH minus, není součástí dodávky)
11.	Ostatní vybavení bazénu
12.	Modul RF nebo RF/WIFI nebo WIFI
13.	Kontrola volného chloru



* Řízení filtrace pomocí externího časovače

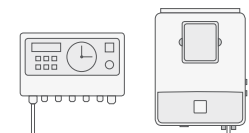

110-230 V

Režim filtrace:
„Manuální/ON“



* Řízení filtrace pomocí interního časovače

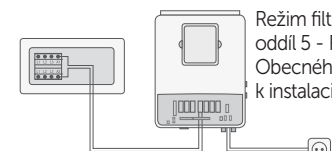

Relé filtračního čerpadla 110-230 V

První úprava vody

3.

Úprava vody

- 1 Upravte alkalitu mezi 80–150 ppm.
 - 2 Upravte pH mezi 6,8–7,2.
 - 3 Upravte obsah chlóru mezi 0,3–1,5 mg/l.
- V případě, že je voda plněna ze studny: Šoková chlorace kyselinou trichlorisokyanurovou (2 kg / 50 m³ vody).

Přidání soli do vody / vodivost

- 1 Doporučujeme přidat 3–5 g soli (bez jodu) na každý litr vody ve vašem bazénu (3–5 kg NaCl na m³ vody).
 - 2 Otevřete spodní ventil bazénu a sůl přidejte přímo do vody v bazénu. Nechte oběhové čerpadlo běžet pod dobu 24 hodin.
- Systém může fungovat, zatímco se sůl rozpouští, a bude fungovat bez problémů s koncentrací soli 2,5 g/l až 50 g/l.
 - V bazénech se silnou izolací je nutné přidat 40 g/m³ stabilizátoru (kyselina isokyanurová).

Údržba

4.

První dny údržby

Během prvních 10-15 dnů bude váš bazénový systém vyžadovat více pozornosti a následující péče:

- 1 Dbejte na to, aby pH zůstávalo na ideální úrovni (6,8–7,2). Pokud je pH neobvykle nestabilní a používá se velké množství kyseliny, zkontrolujte alkalitu (doporučená hladina mezi 80–150 ppm).
- 2 Bazén musí být vysáván a čistěn, kdykoli to bude nutné, aby se zajistil perfektní stav vody.

Pamatujte na to, že systém potřebuje určitý čas na přizpůsobení se vašemu bazénu a během prvních 3 až 5 dnů bude vyžadovat přidávání chemických látek.

Čištění titanové komory

V případě potřeby provádějte měsíční vizuální kontrolu. Čištění komory:

- 1 Vyjměte komoru z držáku (po vypnutí filtračního systému a uzavření potřebných ventilů).
- 2 Vložte komoru na max. 10 minut do 15% kyseliny chlorovodíkové (1,5 l kyseliny na každých 8,5 l vody).
- 3 Po změkčení usazenin vyjměte hadičky a dokončete čištění komory.

K ODSTRANĚNÍ USAZENIN NEPOUŽÍVEJTE KOVOVÉ NEBO OSTRÉ PŘEDMĚTY. Poškrábání hran nebo povrchu komory způsobí, že bude komora citlivá na chemikálie a dojde k poškození buňky a zániku platnosti záruky.

Čtrnáctidenní kontroly

Volný chlor: 0,3–1,5 ppm

pH: 6,8–7,2

Měsíční kontroly

Celková alkalita (tac) pH: 80–150 ppm

Koncentrace soli: 3000–5000 ppm

Kyselina kyanurová: 4–20 ppm

Titanová komora: Vizuální kontrola usazenin.

Obecná údržba

- 1 Bazén se musí vysávat jako obvykle a skimmery musí být vyprázdněny, kdykoliv je to nutné.
- 2 ZPĚTNÉ PROMÝVÁNÍ FILTRU: Systém vyžaduje pouze občasné čištění filtru: jednou za 20 dní by mělo stačit (za předpokladu, že tlak filtru nepřesáhne 1 bar, v takovém případě může být nutné čištění filtru).
VELMI DŮLEŽITÉ: Při čištění filtru se ujistěte, že je komora vypnutá. Pokud systém řídí filtrační čerpadlo, použijte možnost „čištění filtru“ naprogramovaného filtračního režimu. Viz oddíl 5 - Filtrace / Čištění filtru Obecného návodu k instalaci
- 3 PŘIDÁVÁNÍ NOVÉ VODY: Před vstupem do bazénu vždy propláchněte skimmery, aby systémem prošla nová voda. Nezapomeňte přidat potřebné množství soli (3–5g) na přidaný litr vody.
- 4 Doporučujeme systém v sezóně nastavit tak, aby se objem bazénu přefiltroval 3 krát za den. Ve většině případů to odpovídá 8–12 hodinám filtrace. Mimo sezónu doporučujeme systém zazimovat.
- 5 DÁVKOVACÍ ČERPADLA: Pravidelně kontrolujte, zda nádoba obsahuje kapalinu, aby nedošlo k tomu, že dávkovací čerpadlo poběží nasucho. Dávkovací čerpadlo vyžaduje údržbu (VIZ POKYNY NA KRABICI).
- 6 SONDY pH / redoX / VODIVOST: Sondy musí být očištěny, kdykoli je to nutné (kontrola každých 5-6 měsíců). Čištění vložky sondy se provádí v destilované vodě (čirá kapalina). Po každém čištění musí být sondy opět kalibrovány. Kromě toho: sondy nesmí nikdy vyschnout a musí být udržovány vlhké, pokud jsou skladovány (při vyprázdnování bazénu pro zazimování zajistěte, aby byla měřicí hlava ponořena ve vodě).

Prázdný displej

- Zkontrolujte, zda svítí spínač ON/OFF.
- Zkontrolujte propojovací vodič mezi displejem a základní deskou.
- Zkontrolujte pojistku zařízení 3,15 A - mohlo dojít k její aktivaci kvůli přetížení.
- Zkontrolujte napájení 110 V/60 Hz - 230 V/50 Hz.
- Pokud problém přetrvává, kontaktujte TECHNICKÝ SERVIS

Elektrolýza nedosahuje maximální intenzity

- Nízká teplota vody.
- Zkontrolujte koncentraci bromidu sodného nebo běžné soli ve vodě.
- Zkontrolujte stav komory (může obsahovat usazeniny nebo vodní kámen).
- Očistěte komoru podle pokynů uvedených v části 4.
- Vyčistěte detektor průtoku umístěný v plášti komory.
- Zkontrolujte, zda není titanová komora opotřebená (poskytuje se záruka na 5 000 hodin, cca 2–3 roky při použití v létě).

Hladina volného chloru nedosahuje 0,3 ppm

- Prodlužte filtrační interval.
- Zvyšte úroveň elektrolýzy.
- Zkontrolujte hladinu bromidu sodného nebo běžné soli v bazénu (3–5g/l).
- Zkontrolujte hladinu kyseliny isokyanurové v bazénu (30–50 ppm), pouze pokud používáte běžnou sůl.
- Zkontrolujte, zda nevypršela životnost reaktivních činidel ve zkušební soupravě.
- Zkontrolujte, zda nevzrostla teplota nebo počet uživatelů.
- Pokud je pH vody nad 7,2, musí být upraveno.

Na displeji elektrolýzy se zobrazí NÍZKÁ

- Voda nemá dostatečnou vodivost (viz oddíl 3 - Počáteční úprava vody).
- Zkontrolujte usazeniny na komoře.
- Viz část 5 - Elektrolýza nedosahuje maximální intenzity.

Na displeji elektrolýzy se zobrazí PRŮTOK

- Zkontrolujte kabel detektoru průtoku.
- Očistěte usazeniny u detektoru průtoku v horní části pláště komory.
- Zkontrolujte, zda systém neobsahuje vzduch (sonda musí být vždy ponořena).

Polarita 1 dosahuje maximální intenzity, ale polarita 2 (automatické čištění) maximální intenzity nedosahuje

- Pokud je hladina soli správná (3–5 kg/m³): Komora se blíží konci své životnosti. Od této chvíle kontrolujte intenzitu každých 15-30 dní.
- Pokud polarita 2 nedosáhne střední intenzity, doporučujeme vyměnit komoru za novou, když k tomu dojde během letního období. Pokud k tomu dojde během zimy, vyměňte komoru před dalším letním obdobím.



VAROVÁNÍ:

Udržujte hladinu chemických látek v bazénu podle pokynů uvedených v této příručce.

ČIŠTĚNÍ FILTRU

Velmi důležité: Při čištění filtru se ujistěte, že je komora vypnutá. Pokud systém řídí filtrační čerpadlo, použijte možnost „čištění filtru“ naprogramovaného filtračního režimu. Viz oddíl 5 - Filtrace / Čištění filtru Obecného návodu k instalaci

VELMI DŮLEŽITÉ

Nezapomeňte, že systém potřebuje určitý čas, aby se přizpůsobil vašemu bazénu a že budete muset během prvních 5 dnů zvýšit hladinu chemických látek.

UZEMNĚNÍ

Všechny kovové součásti bazénu, jako jsou lampy, žebříky, výměníky tepla, odtoky nebo podobné prvky ve vzdálenosti do 3 m od bazénu (10 stop), musí být uzemněny do 37 Ohm. Pokud používáte tepelné výměníky, doporučujeme, aby byly zhotoveny z titanu.

BEZPEČNOST

Aby nedocházelo k nehodám, nesmí s tímto výrobkem manipulovat děti, pokud nejsou pod dohledem dospělé osoby. Děti musí být pod neustálým dohledem, kdykoli jsou v bazénu nebo jacuzzi nebo v jejich blízkosti.

MANIPULACE A DÁVKOVÁNÍ NEBEZPEČNÝCH CHEMICKÝCH LÁTEK

S chemickými látkami se musí zacházet velmi opatrně. Při přípravě kyseliny vždy přidávejte kyselinu do vody, nikdy nepřidávejte vodu do kyseliny, protože tímto způsobem mohou vznikat velmi nebezpečné plyny.

Přebytek chloru ve vodě

- Nižší intenzita elektrolytické komory.
- Pokud váš systém obsahuje automatické řízení redoX, zkontrolujte nastavenou hodnotu redoX.
- Zkontrolujte sondu redoX a v případě potřeby ji kalibrujte.

Titanová komora obsahuje usazeniny za méně než 1 měsíc

- Pro velmi tvrdé vody s vysokým pH a celkovou zásaditostí: vyrovnávací voda upravující pH a celkovou zásaditost.
- Zkontrolujte, zda systém automaticky mění polaritu přibližně každých 300 minut.
- Poradte se s naším technickým servisem, pokud uvažujete o zrychlení změny polarity (automatické čištění). VAROVÁNÍ: Zrychlení změny polarity úměrně snižuje životnost komory (5 000 hodin).

Alarm AL3 a dávkovací čerpadlo pH se zastaví

- Je dosaženo maximální doby dávkování (standardně 200 minut) a dávkovací čerpadlo kyseliny se zastaví, aby se zabránilo oxyselení vody.
- Pro smazání zprávy a obnovení měření stiskněte ESC (⊖). Chcete-li vyloučit chyby na zařízení, proveďte následující kontroly: Ověřte, zda je hodnota pH sondy správná (pokud ne, proveďte kalibraci sondy nebo ji vyměňte za novou); Ověřte, zda je kyselý/bazický depozit plyný a zda dávkovací čerpadlo pracuje správně; Ověřte proměnnou rychlost dávkovacího čerpadla.

Bílé vločky ve vodě

- Voda je příliš tvrdá a nevyvážená.
- Proveďte vyvážení vody a zkontrolujte komoru, v případě potřeby ji vyčistěte.
- Vložte 1 malý sáček flokulantu do skimmeru a provádějte recirkulaci po dobu 24 hodin.

Rez na kovových součástech bazénu

- Kovové prvky nemají standardizované uzemnění. Chcete-li problém vyřešit, kontaktujte elektrikáře.
- Zrezivělé komponenty nejsou z nerezové oceli (minimálně 304 - doporučeno 316).

Elektronická skříňka

6.



Celkové řízení provozu bazénu



Řízení filtračního čerpadla



Řízení osvětlení



Ovládání 4 dalších zařízení



Regulace teploty



Regulace pH



Regulace REDOX



Regulace volného chloru

Popis	SAL 16
Max. produkce Cl ₂ /h	16 g
Koncentrace soli	3–5g NaCl
Objem bazénu m ³ (do 28 °C)	65 m ³
Objem bazénu m ³ (+28 °C)	40 m ³
Displej	2,8" TFT mobilní (20 m) barevný displej (5 jazyků)
Napájení	220 V 50/60 Hz
Výstup	8-15 A
Maximální spotřeba	120 W
Rozměry	270 x 220 x 115 mm
Elektronická skříňka	Ohnivzdorný plast ABS černý
Přední kryt	Plast ABS žlutý
Elektron.	Mikroprocesor 32 bit
Regulace intenzity	Ampér + Volt
Větrání	Ventilátor
Automatické čištění	Programovatelné od 1 do 24 hodin
Spínač průtoku	Plynový snímač
Počítadlo hodin	Ano - přístupné klientovi
Kontrola přípravy dezinfekce	g/l
Alarmy	Nedostatečné množství soli / bez průtoku / měření pH / extrémně vysoké nebo nízké pH / max. doba měření pH / chyba paměti
Zobrazení koncentrace soli	Detekce g soli/l (přesnost ± 10%)
Řízení přípravy pomocí zakrytí bazénu	Programovatelná příprava dezinfekce 0-100% v závislosti na otevřeném nebo zavřeném zakrytí bazénu
Řízení přípravy pomocí ext. signálu	Programovatelná příprava dezinfekce 0-100% v závislosti na externím signálu (2. analogový vstup)
Komunikace	MODBUS / WIFI
Řízení hlavních výstupů	Doba filtrace / osvětlení / teplota
Řízení přídavných výstupů	4 relé pro ovládání 4 dalších zařízení bazénu

Elektrolytická komora

7.



Samočištění



Zaručená životnost



Programovatelná změna polarity



Průhledný držák z PVC



Bezpečnostní snímač



Komory pro všechny velikosti bazénu

Popis	SAL 16
Elektrolytická komora	4 titanové destičky komory MONOPOLAR
Minimální průtok	5 m ³ /h
Rozměry destiček komor	200 x 45 mm
Materiál pláště komory	Plastové PVC průhledné
Držák komory	Závit pro snadnou instalaci
Průměr připojení trubice	63 mm
Rozměry komory	355 x 305 x 305 mm
Velikost kabelu komory	(3 x 4) x 1,5 m
Plynový snímač	Integrovan do komory
Maximální tlak	4 kg/cm ²
Maximální teplota	45°C

8.

Automatické kontroly



Popis	pH	Redox	Volný chlor	Vodivost	teplota
Měřicí rozsah	0-14 pH	0-1000 mV	0-10 ppm	0-20,000 MS	0-100°C
Přesnost měření	0,1 pH	1-3 mV	0,10 ppm	10 MS / 100 MS	1°C
Materiál	Ag/Cl	Zlato	Měď / zlato		Nerezová ocel
Držák sondy	ABS 50/63mm				
Doplňkové vybavení	Zahrnuje 2 m pružnou hadici/ventil				
Kabel	2 m				
Zástrčka	BNC s ochranou	BNC s ochranou	Konektory	Konektory	Konektory

9.

Rozměry



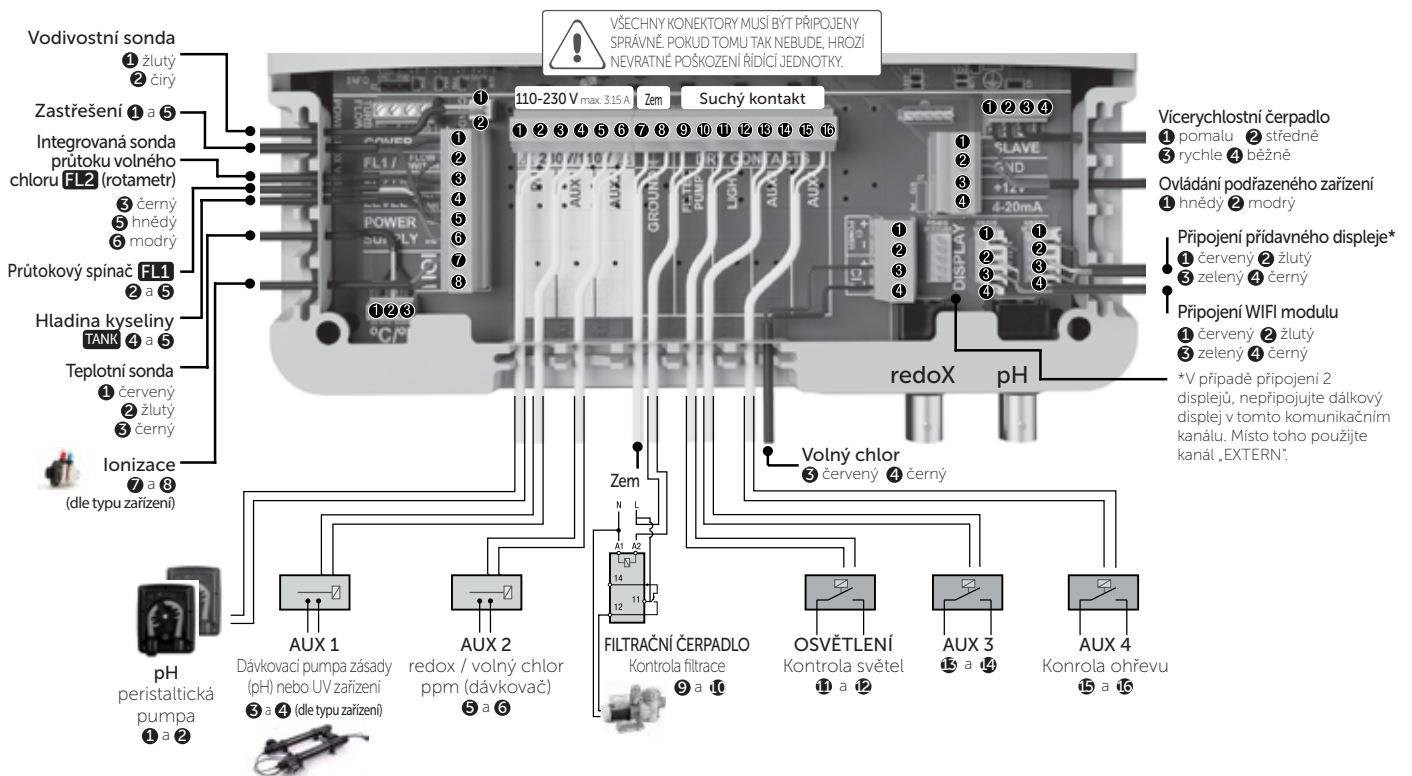

11.

Hlavní obrazovka

NEOSAL

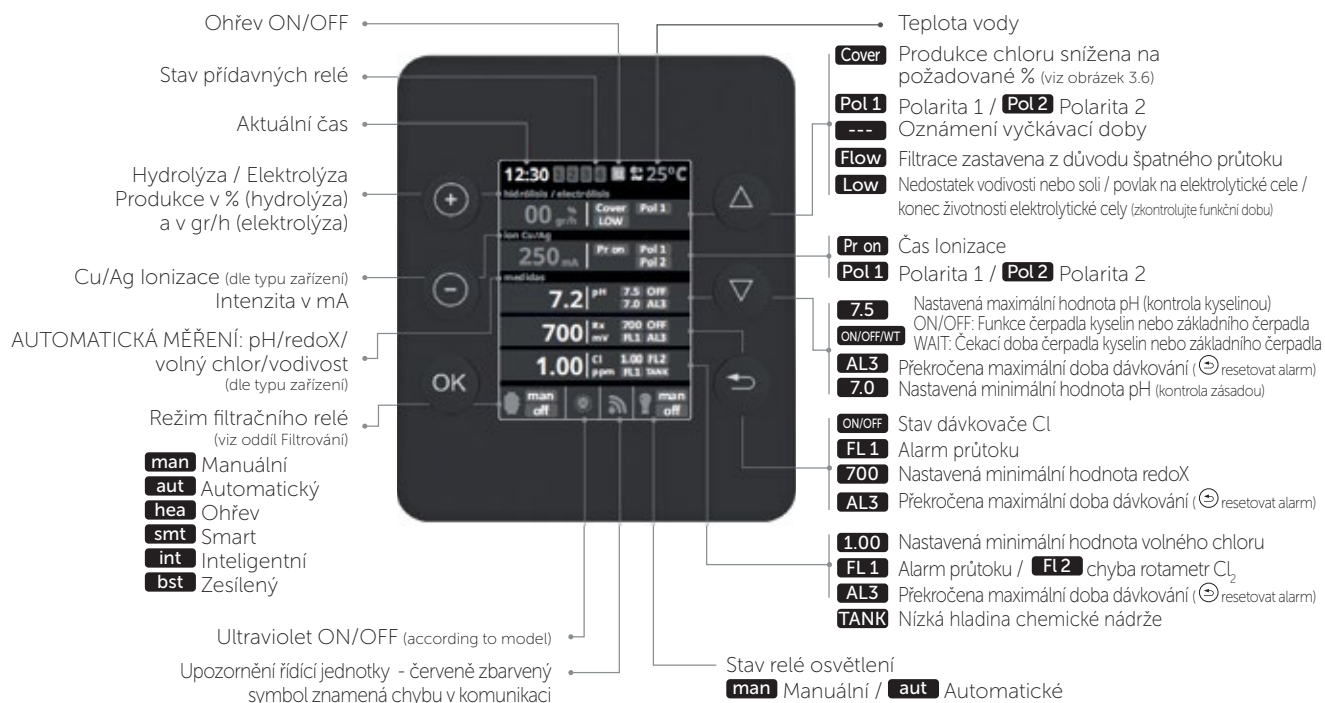

- PLUS změna hodnoty / výběr
- MINUS změna hodnoty / výběr
- OK potvrzení/výběr
- Nahoru posun nahoru
- Dolů posun dolů
- Tlačítko ZPĚT

HIDROLIFE, OXILIFE, UV SCENIC, STATION

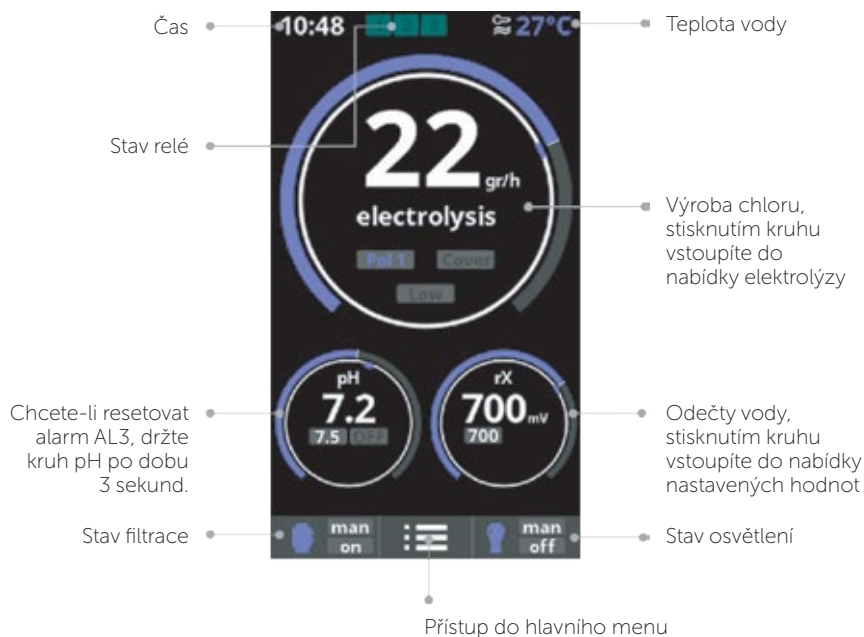
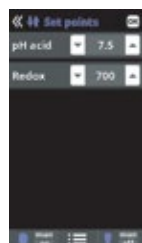
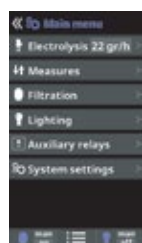

Hydrolýza / Elektrolýza (dle typu zařízení)

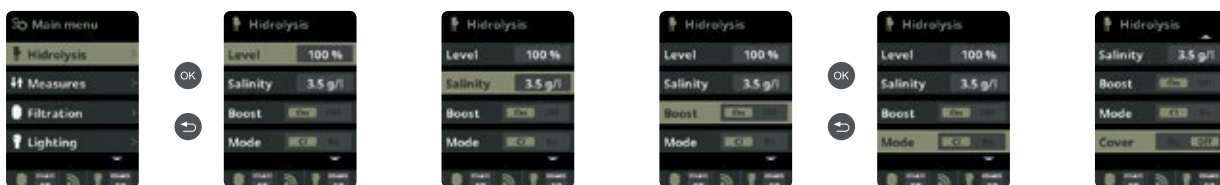

3.1 Hydrolýza/Elektrolýza: Ukazuje nastavení funkcí elektrolýzy nebo hydrolýzy (dle typu zařízení).

3.2 Produkce: Elektrolýza – ukazuje požadovanou produkci chloru (g/h). Hydrolýza – ukazuje požadovanou produkci dezinfekce (%).

3.3 Slanost: Měří gr / l soli ve vodě. Viz oddíl 9

3.4 Posílení: Solnička pracuje po dobu 24 hodin s max. dávkami Cl. Po uplynutí této doby se elektrolýza opět vrátí k nastavené hodnotě. Během posílení může dojít k vypnutí kontroly redoxu.

3.5 Režim: Pokud má zařízení sondy na volný chlor a redoX, tak se zde určí, který z těchto parametrů bude ovládat elektrolýtickou celou pro výrobu chloru.

3.6 Zastřešení: Zapnutí či vypnutí automatické regulace tvorby chloru pod zastřešením. Více v kapitole 10

Měření

Nastavení hodnot

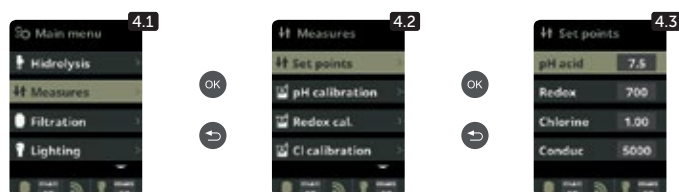

4.1 Nastavení parametrů a měřících sond.

4.2 Nastavení pro všechna měření.

4.3 Nastavení hodnot: Ideální hodnoty pro nastavitelné parametry dle typu zařízení. Základní nastavení hodnot: pH: 6,8–7,2; redoX: 600–800; Volný chlor: 0,3–1,5 mg/l; Vodivost: 1500–2500 pro hydrolýzu a 7000–10000 pro elektrolýzu.

Kalibrace PH

Volitelná regulace pH
Měření a regulace pH ve vodě

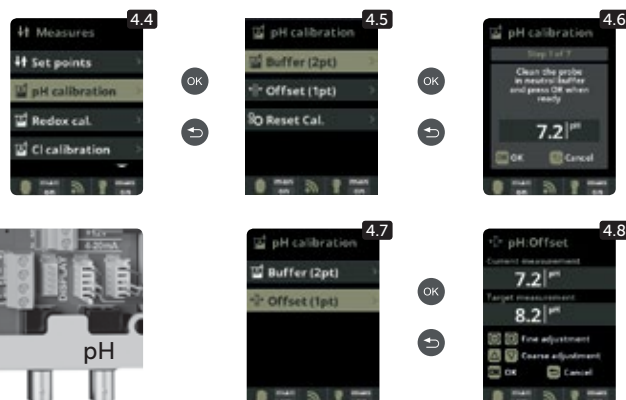
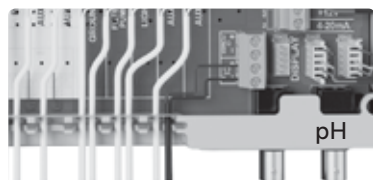

4.4 Kalibrace pH sondy: Doporučujeme provádět každý měsíc.

4.5 Kalibrace roztoky (standardní roztoky pH7/ pH10/neutrální): Následujte instrukce v sedmi po sobě jdoucích bodech, které se zobrazují na displeji. (První krok vidíte na obrázku 4.6).

Volba Reset Cal vymaže dříve provedené kalibrace.

4.7 Manuální kalibrace: Umožňuje seřadit sondu v 1 kroku (bez roztoků) – doporučuje se pouze pro korekci malých odchylek měření.

4.8 Ponechte sondu ve vodě a tlačítka plus/minus upravte měřenou hodnotu na referenční hodnotu (z výsledku měření jiným testem).

Kalibrace redoX

Hodnota redoxu udává oxidační/redukční potenciál a slouží k určení míry sterilizace vody.

Mezi nastavitelné parametry či požadované hodnoty patří min./max. přípustná úroveň redoxu před připojením/odpojením titanového článku. Nastavení ideální míry (požadované hodnoty) redoxu je posledním krokem ve spouštěcí sekvenci systému. Optimální úroveň redoxu pro váš bazén zjistíte následovně:

1. Připojte filtrační systém bazénu (sůl musí být v bazénu dostatečně rozpuštěná).
2. Přidejte do bazénu chlor tak, aby jeho koncentrace byla 0,3–1,5 ppm (0,3–1,5 g/m³ vody). Hodnota pH musí být v rozpětí 6,8–7,2.
3. Po 30 minutách zkontrolujte koncentraci chloru v bazénu (pomocí ruční zkušební sady DPD1), zda je v rozsahu 0,3–1,5 mg/l. Podívejte se na výsledek redoxu a uložte tuto hodnotu jako požadovanou hodnotu pro připojení/odpojení elektrolýtického článku.
4. Následující den zkontrolujte volný chlor (ruční zkušební sadou DPD1) a hodnotu redoxu. V případě potřeby požadovanou hodnotu zvyšte/snižte.
5. Nezapomeňte požadovanou hodnotu redoxu každé 2 až 3 měsíce nebo po změně parametrů vody (pH/teplota/vodivost) zkontrolovat.

Volitelná regulace redoX
Měření a regulace redoXu
Kontrola redoxu zjišťuje úroveň desinfekce.

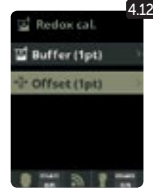
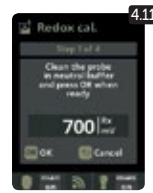
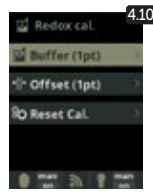
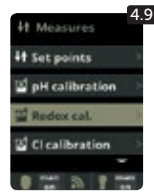
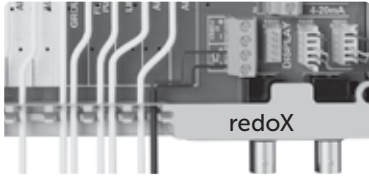

4.9 Kalibrace sondy redoxu: Doporučuje se provádět po každých 2 měsících provozu.
4.10 Kalibrace roztoky (kapalina 465 mV): Postupujte podle pokynů na displeji. (První krok vidíte na obrázku 4.11.)
Volba Reset Cal vymaže dříve provedené kalibrace.

4.12 Manuální kalibrace: Umožňuje nastavení sondy v 1 kroku (bez roztoků) - doporučuje se pouze pro korekci malých odchylek měření.
4.13 Ponechte sondu ve vodě a tlačítky plus/minus upravte měřenou hodnotu na referenční hodnotu (z výsledku měření jiným testem).

Kalibrace volného chloru

Volitelná regulace folného chlórů
Měření a regulace volného chlórů
kontroluje hodnotu volného chlórů ve vodě v ppm.



Sonda volného chlórů
3 červený 4 černý



Sonda průtoku volného chlórů FL2 (rotametr)
3 černý 5 hnědý 6 modrý

V případě použití čerpadla s proměnnou rychlostí kalibrujte sondu pomocí nejběžnější filtrační rychlosti.

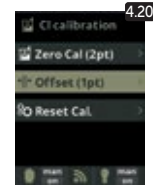
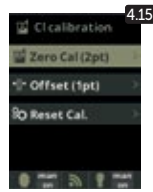

4.14 Kalibrace sondy volného chlórů: Doporučuje se provádět každý měsíc v období, kde je bazén používán.
4.15 Kalibrace pomocí roztoků (fotometr DPD1): Následujte instrukce v bodě 6, které se zobrazují na displeji.
4.16 Krok 1 až 6 - Kalibrace Cl na 0 ppm (offset): Uzavřete průtok vody skrz sondu a počkejte, než sonda zobrazí hodnotu nižší než 0,10 ppm. Počkejte 5 až 60 minut. Až bude hodnota nejbližší nule, stiskněte tlačítko OK.
Volba Reset Cal vymaže dříve provedené kalibrace.

4.17 Krok 3 až 6 - Kalibrace Cl: Otevřete průtok vody tak, aby dosáhl 80-100 litrů/hod. Vyčkejte, než se ustálí čtení hodnoty ppm. Počkejte 5 až 20 minut. Je-li hodnota stabilní, stiskněte tlačítko OK.
4.18 Krok 5 až 6 - Tlačítky plus/minus nastavte reálnou hodnotu volného chlórů v ppm zjištěnou testem DPD1 (kapičkový tester).
4.19 Krok 6 až 6 - Pokud se tato část nezobrazí, kalibraci opakujte.

4.20 a 4.21 Manuální kalibrace: Otevřete průtok vody a nastavte průtok na správnou hodnotu (80-100/h). Vyčkejte pár minut než se průtok ustálí. Pomocí tlačítek plus/minus nastavte úroveň chlórů ve vodě (hodnotu chlórů ve vodě zjistíte pomocí kapičkového testu DPD1). Po zadání hodnoty zjištěné pomocí DPD1 stiskněte tlačítko OK pro potvrzení.

Kalibrace vodivosti

Volitelná regulace sondy vodivosti
Měření a kontrola vodivosti vody
v jednotkách mikrosiemens.



Sonda vodivosti

1 žlutý 2 bílý

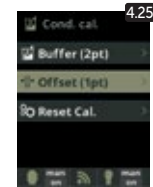
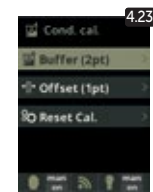
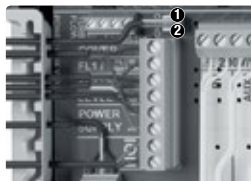

4.22 Kalibrace vodivostní sondy
Během období, kdy používáte bazén, doporučujeme kalibrovat každý měsíc.
4.23 Kalibrace pomocí roztoků (hodnoty roztoků 1413 µS/12880 µS/ neutrální): Následujte instrukce v bodě 7, které se zobrazují na displeji. (První krok vidíte na obrázku 4.24).
Volba Reset Cal vymaže dříve provedené kalibrace.

4.25 Manuální kalibrace
Umožňuje nastavení sondy v jednom kroku (bez roztoků). Slouží pouze k upravení malých odchylek.
4.26 Ponechte sondu ve vodě a tlačítky plus/minus upravte měřenou hodnotu na referenční hodnotu (z výsledku měření jiným testem).

Kalibrace teploty

Volitelné teplotní čidlo
teplotní čidlo je nezbytné k aktivování filtračních režimů Ohřev, Intelligent, Smart.



Temperature probe
1 červený 2 žlutý 3 černý

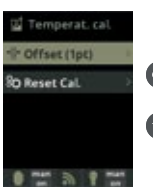
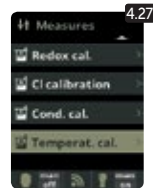

4.27 a 4.28 Kalibrace teplotního čidla
K seřízení rozdílu mezi měřenou a skutečnou teplotou, použijte tlačítka plus/minus a nahoru/dolů. Po nastavení aktuální teploty stiskněte tlačítko OK.
Volba Reset Cal vymaže dříve provedené kalibrace.

Filtrace

Manuální režim

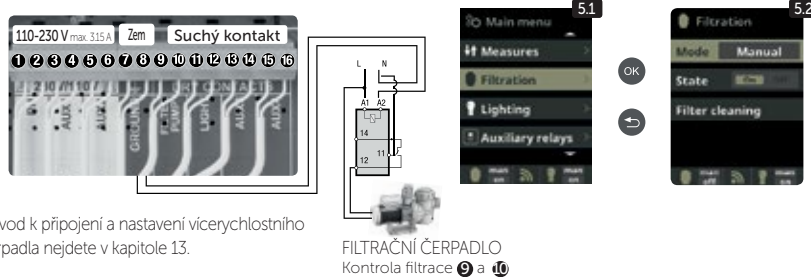

Návod k připojení a nastavení vícerychlostního čerpadla najdete v kapitole 13.

FILTRAČNÍ ČERPADLO
Kontrola filtrace 9 a 10

5.1 Filtrace:

Nastavení kontroly filtračního čerpadla
Vyberte režim filtrování a potvrďte tlačítkem OK. Volba režimu se provádí pomocí tlačítek plus/minus.

5.2 Manuální režim

Tento režim zapíná a vypíná filtrační proces bez časovače nebo dalších funkcí. Stav se zobrazuje, když je filtrační pumpa zapnutá. Viz bod Čištění filtru níže.

Automatický režim

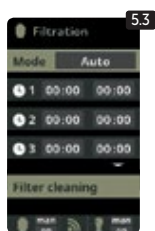

5.3 Automatický režim

V tomto režimu se filtrace zapíná a vypíná v souladu s časovačem, který umožňuje nastavit začátek a konec filtrace. Časovač pracuje v režimu 24 hodin denně. Je možné nastavit až 3 časové intervaly. Tlačítka nahoru/dolů zvolte, který časový interval chcete změnit (1-3). Zvolený interval otevřete tlačítky plus/minus. Konkrétní čas nastavte znovu pomocí tlačítek plus/minus. Přejděte tlačítkem nahoru na minutové pole a nastavte pomocí tlačítek plus/minus. Pro potvrzení stiskněte tlačítko zpět. Pro nastavení hodinového pole postupujte stejně. Viz bod Čištění filtru níže.

Smart režim



5.4 Smart*

Tento režim vychází z automatického časovače, a to včetně možnosti nastavení tří intervalů filtrování. Nastavený čas filtrování je závislý na teplotě vody. Z tohoto důvodu se zde nachází možnost nastavení dvou parametrů teploty.
Maximální teplota: Pokud je teplota nižší než nastavená maximální teplota, řídí se filtrace nastavenými časy filtrování. Minimální teplota: Pokud klesne teplota pod tuto nastavenou teplotu, doba filtrování se zredukuje na minimální možný pracovní čas, a to na 5 minut. Čas filtrování mezi těmito dvěma teplotami se bude lineárně zvyšovat.
Tlačítka plus/minus nastavte požadovanou minimální a maximální teplotu. Je možné aktivovat tzv. Nemrznoucí režim, ve kterém se filtrování spustí vždy při poklesu teploty vody pod 2 °C. Využívání Nemrznoucího režimu konzultujte se servisním střediskem.
Chcete-li nastavit časy 3 intervalů filtrování, postupujte podle pokynů uvedených v oddílu Automatický režim. Viz bod Čištění filtru níže.

* Tento režim se zobrazí pouze v případě, je-li teplotní čidlo v servisním menu aktivované.

Režim Ohřevu



5.5 Časovaný ohřev vody s možností klimatizování*

Tento režim se chová stejně jako režim Automatický, ale navíc disponuje možností ovládnutí relé pro ohřev vody. V tomto menu nastavíte požadovanou teplotu a solnička bude spínat ohřev vody s hysteresí 1 °C. (Příklad: Je nastavena teplota 23 °C, jakmile teplota klesne na 22 °C, solnička zapne ohřev vody a vypne při teplotě 24 °C).
Tlačítka plus/minus nastavte požadovanou teplotu a zapnutí a vypnutí ohřevu (ON/OFF).
Clima OFF: Ohřev se zapne pouze v době nastaveného filtračního intervalu.
Clima ON: Pokud teplota klesne pod nastavenou hodnotu, nechá solnička čerpadlo i ohřev zapnuté. Jakmile teplota dosáhne nastavené hodnoty, čerpadlo i ohřev se vypnou a zapnou se zase v době dalšího nastaveného časového pásma.
Chcete-li nastavit časové intervaly, postupujte podle pokynů uvedených v oddílu Automatický režim. Viz bod Čištění filtru níže

* Tento režim se zobrazí pouze v případě, je-li teplotní čidlo aktivované v servisním menu.

Inteligentní režim

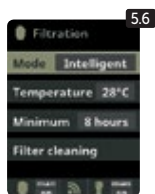

5.6 Intelligent*

V tomto režimu má uživatel 2 parametry pro zajištění požadované teploty vody s minimální filtrační dobou:
Můžete vybrat požadovanou teplotu vody a minimální dobu filtrování (minimálně 2 hodiny a maximálně 24 hodin). Solnička rozděljuje vybranou minimální filtrační dobu do 12 částí, které začínají každé 2 hodiny. Pokud jedna z těchto částí skončí předtím, než teplota dosáhne požadované teploty, filtrování a ohřev pokračují, dokud není dosaženo požadované teploty. V zájmu zachování elektrické spotřeby za filtrační dobu na minimum je tato dodatečná doba filtrace odečtena od následujících částí minimální doby filtrování. Prvních 10 minut každé filtrační části není odečteno.
Příklad (viz obrázek): Minimální teplota = 28 °C a minimální filtrační doba = 12 hodin.
Požadovanou teplotu vody a minimální filtrační dobu nastavíte pomocí tlačítek plus/minus. Viz bod Čištění filtru níže.

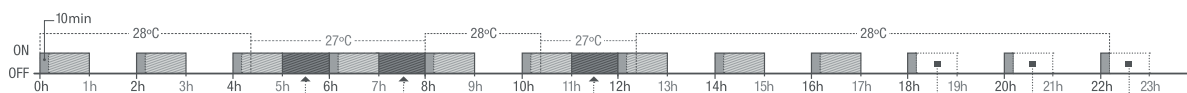

* Tento režim se zobrazí pouze v případě, je-li teplotní čidlo aktivované v servisním menu.

Čištění filtru



5.7 Režim čištění filtru (a čištění bazény pomocí funkce proplach)

Z této části (přístupné z jakéhokoli režimu filtrace) můžete snadno provádět proplach pískové filtrace. Aktivace této části z libovolného filtračního režimu (Manuální, Automatický, Ohřev, Smart, Inteligent) odpojí elektrolytickou celu a zamezí výrobě Cl. Následně postupujte takto:

- Filtrační čerpadlo vypnete pomocí tlačítek plus/minus.
- Nastavte filtrační ventil na funkci proplach.
- Spustíte filtrační čerpadlo. Na displeji kontrolujete čas, který filtrační čerpadlo žene vodu přes ventil funkci proplach. Ujistěte se, že čas, po který se písková filtrace čistila, je dostatečný. Dle typu filtrace ještě stejným způsobem použijte funkci zafilrování.
- Po dokončení proplachu pískové filtrace znovu vypnete filtrační čerpadlo a vraťte filtrační ventil do polohy pro funkci filtrace. Pokud chcete, můžete nyní provést oplachovací cyklus.
- Pokračujte jako čištění zpětného proplachu, tentokrát umístíte ventil filtračního čerpadla do oplachové polohy.
- Po opuštění nabídky čištění filtru se systém vrátí do předchozího režimu.

15.

Osvětlení

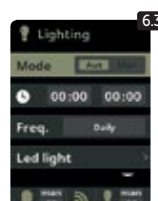
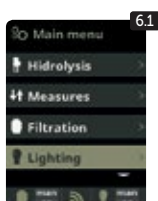

6.1 Osvětlení

6.2 Manuální režim (ON/OFF)

6.3 Automatický režim

Zapíná a vypíná světla podle časovače. Časovače lze nastavit na různou frekvenci: denně, každé 2 dny, každé 3 dny, každé 4 dny, každých 5 dnů, týdně, každé 2 týdny, každé 3 týdny, každé 4 týdny.

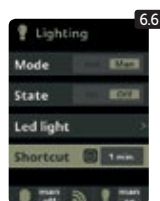
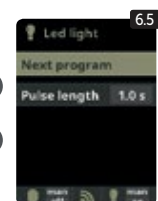
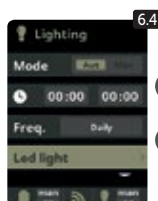

6.4 LED světlo

Pokud máte v bazénu instalovaná LED světla použijte toto menu.

6.5 Výběr barvy:

Z této nabídky můžete měnit barvu světel ve vašem bazénu. Vyberte délku v sekundách v poloze Pulse length a stisknutím tlačítka Next program aplikujte impuls. Různé barvy najdete v příručce k LED reflektoru.

6.6 Pro sepnutí osvětlení během zvolené doby stisknete v hlavním menu „minus“.

16.

Přídavná relé

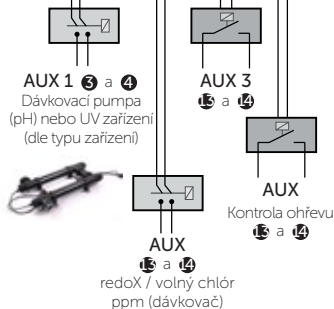
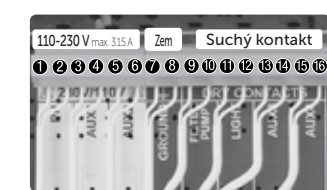

Pomocná relé jsou předdefinovaná. Pokud chcete přiřadit relé k jinému zařízení, obraťte se na servisní středisko.

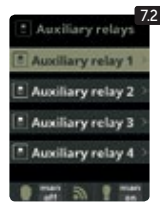
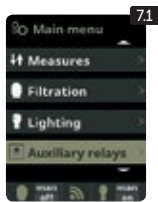

7.1 Pomocná relé

7.2 Systém umožňuje ovládat až 4 další pomocná relé (pro vodní prvky, fontány, automatické zavlažování, integrované čistící systémy, vzduchové pumpy pro vířivky, zahradní osvětlení apod.). V této nabídce se zobrazují relé, která jsou ve vašem zařízení k dispozici a lze je konfigurovat.

7.3 Manuální režim (ON/OFF).

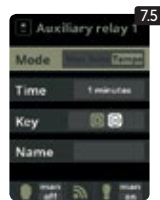
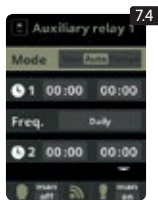

7.4 Automatický režim

Zapíná a vypíná relé podle časovače. Časovač lze nastavit na různou frekvenci: denně, každé 2 dny, každé 3 dny, každé 4 dny, každých 5 dnů, týdně, každé 2 týdny, každé 3 týdny, každé 4 týdny.

7.5 Režim Časovač

Provozní doba se programuje v minutách. Po stisknutí příslušného tlačítka na čelním panelu se relé zapne na naprogramovanou dobu.

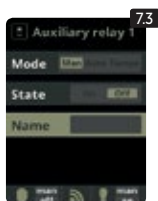

7.6 Přejmenování relé

Každé pomocné relé je možné přejmenovat. Na klávesnici, která se zobrazí na displeji, vyberte písmeno pomocí tlačítek nahoru/dolů a plus/minus. Pro potvrzení písmene stisknete tlačítko OK.

Systemové nastavení

17.

8.1 Main menu

8.2 Settings

8.3 Language

8.4 Settings

8.5 Time

8.6 Settings

8.7 Screen

8.8 Settings

8.9 Sound

8.10 Settings

8.11 Password

8.12 Settings

8.13 Cell hours

8.14 Power module

8.3 Nastavení jazyka.

8.5 Nastavení data a času.

8.7 Nastavení jasu displeje (0 -100 %) a programování času zapnutí a vypnutí spojiče hlavní obrazovky.

8.9 Zvuk
Umožňuje nastavit systém tak, aby vydával zvuky v následujících případech: stisknutí tlačítka, oznámení (zpráva), výstraha (alarm), filtrace (spuštění filtrace).

8.11 Heslo
Umožňuje chránit přístup do uživatelské nabídky pomocí hesla. Zadejte heslo tak, že stisknete kombinaci pěti tlačítek; systém si kombinaci uloží. Jestliže heslo zapomenete, je k dispozici „hlavní heslo“. Požádejte o něj montážní firmu nebo dodavatele.

8.12 a 8.13 Hodiny celý
Systém ukládá funkční dobu modulů. Zahrnuje (v závorkách) počet provedených resetů počítadla hodin elektrolyzy / hydrolyzy.

8.14 Informace o systému
Informace o dostupné verzi softwaru TFT displeje a napájecího modulu. Zobrazuje též ID uzlu, které je nutné pro konfiguraci Wi-Fi připojení systému.

Nastavení WIFI

8.15 Settings

8.16 Network

8.17 Network

8.18 Network

8.19 Network

8.20 Network

8.21 Network

8.22 Network

Zelená LED (ON)

Připojení WIFI modulu

1 červený 2 žlutý
3 zelený 4 černý

8.15 Internet
Jakmile modul WIFI připojíte, musíte zařízení restartovat. Následně se v nastavení zobrazí možnost internetového nastavení.

8.16 WIFI
Vyberte WIFI a modul automaticky vyhledá sítě, které jsou k dispozici. Vyberte požadovanou síť k připojení modulu WIFI.

8.17 Vložte heslo k síti pomocí klávesnice zobrazené na displeji. Písmeno vyberte pomocí tlačítek nahoru/dolů a plus/minus. Pro potvrzení písmene stiskněte tlačítko OK.

8.18 Zvolte přístupový bod:
Napište jméno a heslo vybrané sítě.

8.19 Konfigurace
Pro detailnější konfiguraci vstupte do tohoto menu nebo kontaktujte servisní středisko.

8.21 Stav
Zjistěte stav vašeho připojení.

8.22 Test připojení
Zjistěte jestli bylo připojení úspěšné.

Jakmile je modul WIFI připojen k síti a svítí na něm obě LED světla, vstupte na www.vistapool.es
Při registraci vyplňte všechna požadovaná data. Uzel ID zařízení viz kapitola 8. Systemové nastavení - obrázky 8.13 a 8.14. Po dokončení tohoto procesu budete mít úplnou kontrolu nad svým bazénem, budete moci změnit parametry, jako jsou žádané hodnoty, filtrační hodiny a zapnutí / vypnutí všech pomocných relé.

18.

Salinita*

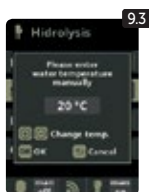
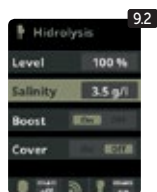
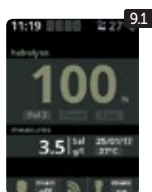

9.1 Salinita

Zařízení ukazuje a měří sůl rozpuštěnou ve vodě v g/l. Měření se přepočítává i dle teploty vody, kterou si solnička měří sama.

9.2 Pro potvrzení požadované hodnoty stisknete tlačítko OK v nabídce elektrolyzy u bodu Salinita (tento proces může trvat několik minut - obrázek 9.4). Systém měření můžeme nastavit i pomocí externího testeru salinity (obrázek 9.5).

9.3 Pokud nemáte teplotní čidlo, zadejte hodnotu ručně (zvyšší se tím přesnost měření). Výsledek je ovlivněn mnoha faktory, jako je teplota vody či pH. Nastavení se musí provádět každé 2 až 3 měsíce.

* Pozor: Toto nastavení je přístupné pouze v případě specifických modelů měření salinity.



19.

Zastřešení

Zastřešení 1 a 2

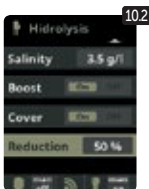
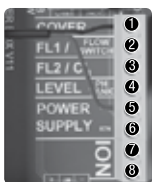

10.1 Zastřešení

Jedná se o zapnutí či vypnutí automatické regulace tvorby chloru pod zastřešením.

10.2 Při uzavřeném bazénu není nutné, aby byla produkce chloru na 100 %, z tohoto důvodu tato funkce sníží výrobu chloru v nastavených procentech. Tato funkce funguje pouze s přídavným čidlem kolejí zastřešení.

20.

Průtokové čidlo

Volitelné průtokové čidlo pro mechanickou ochranu průtoku. Zastaví hydrolyzu / elektrolyzu a dávkovací čerpadla, pokud nedochází k průtoku vody.



Průtokové čidlo FL1 2 a 5

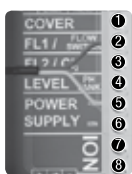

Existuje možnost přidání externího průtokového čidla do systému. Připojení je zobrazeno na obrázku. Pro aktivaci je nutné kontaktovat servisní středisko. Elektrolytická cela má plynový průtokový senzor a externí průtokové čidlo funguje pouze jako kontrolní segment.

Senzor hladiny (kanystr)

21.

Hladina kyseliny
TANK 4 a 5



Připojte k zařízení snímač hladiny, abyste mohli kdykoli ovládat objem dostupný v nádržích chemikálií, které váš systém běžně používá. Chcete-li senzor aktivovat, kontaktujte svého instalačního technika / poskytovatele. Tímto způsobem můžete zajistit, že dávkovací čerpadla nikdy nevyčerpají produkt a dávky ve vakuu, čímž se vyhnete možnému poškození.

Vícerychlostní čerpadlo

22.

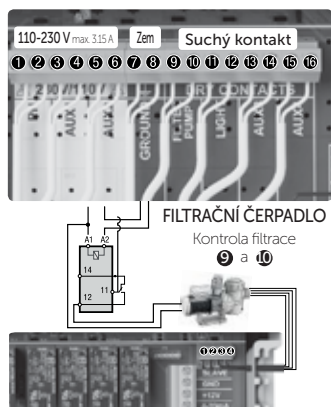

Vícerychlostní čerpadlo

1 pomalu 2 středně 3 rychle 4 běžně

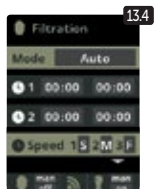
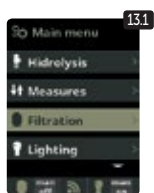

13.1 Vícerychlostní čerpadlo
Pro instalaci vícerychlostního čerpadla kontaktujte svého dodavatele.
13.2 a 13.6 Po připojení pumpy můžete nastavit pro každou filtrační dobu jinou rychlost F - rychle, M - středně rychle a S - pomalu

13.7 Čištění filtru:
K vycištění pískového filtru se používá rychlý režim vícerychlostního čerpadla.

Děkujeme,
že využíváte výrobky
společnosti ALBIXON



Distributor ALBIXON

Call centrum: 477 07 07 11
www.ALBIXON.cz

V návodu jsou použity ilustrační fotografie. Chyby v sazbě i tisku vyhrazeny.